



КАТАЛОГ ДВЕРЕЙ

Издание № 3

ИНВАДО[®]

двери

Мы Открываем Мечты...



Сегодня мы живем в постоянной спешке, пытаемся найти покой, красоту и безопасное убежище в доме и в местах, в которых мы живем. Потребность в безопасности и качестве жизни в прекрасной обстановке стало обычным и необходимым. Люди желают защитить то, что они любят, и хотят окружить себя красивыми предметами.

ООО INVADO в Дзельна является одним из наиболее быстро растущих польских производителей дверей, плинтусов и отделочных профилей из МДФ и из клееного соснового дерева. INVADO также является ведущим поставщиком компонентов для мебельной промышленности. Компания строит свою позицию на рынке на основе более чем двадцатилетнего опыта, и постоянные инвестиции в технологию, повышения качества продукции и забота о людях являются несомненными приоритетами в развитии.

ДЕЯТЕЛЬНОСТЬ

INVADO начало свою деятельность с производства домов и мебели для сада, а затем (после запуска линии для оклейки), ассортимент был расширен на отделочные профили для стеновых и напольных панелей (ламинатов). В настоящее время INVADO обеспечивает крупнейших и наиболее известных производителей мебели в Польше и Европе. Выпускаемые компанией мебельные профили оклеены и современными искусственными материалами, и также натуральным шпоном. Эти элементы используются в качестве рамочных профилей для мебельных фасадов, карнизов, декоративных деталей, боковин кроватей и т.д. INVADO производит целый ряд плинтусов для деревянных и ламинированных полов.

INVADO - Лидер Новых Технологий 2012

Благодаря запатентованной технологии, которая является инновационным методом оклейки дверных полотен (соединение фолы во внутреннем крае притвора), компания INVADO была названа Лидером Новых Технологий 2012.

Название «Лидер Новых Технологий 2012» в строительной отрасли может применяться для польских компаний, которые в прошлом году ввели в производство инновационный продукт, заботятся об окружающей среде, применяют инновационные решения в области управления и используют новейшие технологии в производственном процессе.

Основанный комитет программы «Лидер Новых Технологий 2012» тщательно изучил деятельность предлагаемых компаний и проанализировал представленные материалы. На основе решения членов комитета звание «Лидер новых технологий 2012» было присуждено компании INVADO, одному из наиболее быстро растущих производителей дверей, коробок и плинтусов, за внедрение новых технологий и инноваций в производственный процесс.

1 - скругленные края

2 - запатентованная технология соединения оклейки внутри фальца

3 - современный дизайн



Знак ответственного лесного хозяйства



Спрашивайте FSC:
сертифицированные продукты в нашем предложении



UNIA EUROPEJSKA
EUROPEJSKI FUNDUSZ
ROZWOJU REGIONALNEGO



UNIA DLA PRZEDSIĘBIORCZYCH
PROGRAM KONKURENCYJNOŚĆ



Качество превыше всего

INVADO постоянно стремится обеспечить оптимальное качество своей продукции, идет навстречу отдельными потребностями своих клиентов. Качество продукции имеет первостепенное значение - это фундаментальный вопрос в стадии разработки новых товаров и остается общим знаменателем для всех производственных процессов. Сертификат ISO 9001: 2009 гарантирует такой подход к проблемам качества. Все продукты INVADO соответствуют европейским стандартам. Высокий уровень продукции и услуг, доступные цены и своевременность доставки является основными целями компании. Эти качества INVADO гарантируют надежные отношения с партнерами.

Потребительские лавры

Бренд INVADO был признан польскими потребителями и удостоен престижной эмблемой «Потребительские лавры».

Газель Бизнеса

INVADO было удостоено сертификатом «Газелей Бизнеса» - документом предоставленным журналом «Пульс бизнеса» для самых быстро растущих компаний в Польше.

Прозрачная компания

INVADO было награждено польской компанией DUN & BRADSTREET сертификатом «Прозрачная компания». Получение этой награды свидетельствует о добросовестности выполнения обязательств по своевременной публикации финансовых отчетов и подтверждает прозрачность деятельности на рынке. Этот сертификат отражает также, что INVADO работает в соответствии с принципами честной игры.

Сертификат FSC

Контроль Происхождения Продукта и охрана окружающей среды являются ведущими элементами стратегии развития INVADO. Это подтверждается, в частности, международным сертификатом Forest Stewardship Council®, полученным компанией в 2007 году. Этот сертификат подтверждает, что древесина используемая для производства поступает из лесов сертифицированных FSC и других контролируемых источников сырья.



ФОЛИИ, ШПОНЫ, ЛАМИНАТЫ.....	4
СТЕКЛА.....	5
СЕЧЕНИЯ.....	5
КОЛЛЕКЦИЯ МОДУЛЬНЫХ, ЛАМИНИРОВАННЫХ И ШПОНИРОВАННЫХ ДВЕРЕЙ:	
N Domino.....	6
D'Artagnan.....	6
КОЛЛЕКЦИЯ МОДУЛЬНЫХ, ЛАМИНИРОВАННЫХ ДВЕРЕЙ:	
N Salento.....	7
N Artena.....	7
N Albero.....	7
Bianco.....	7
Martina.....	8
Malawi.....	8
Gwinea.....	8
КОЛЛЕКЦИЯ ЛАМИНИРОВАННЫХ ДВЕРЕЙ	
N Orso.....	9
N Strada.....	9
Gemini.....	9
Virgo.....	9
Aquarius.....	9
Libra.....	9
Taurus.....	9
Sagittarius.....	9
Torino.....	10
Merano.....	10
Norma Decor.....	10
N Lido.....	11
Genua.....	11
Perugia.....	11
Modena.....	12
Passo.....	12
Nida.....	12
Donna.....	12
Dolce.....	12
ДО ИСЧЕРПАНИЯ ЗАПАСОВ	
Richelieu.....	13
Verona.....	13
Lido.....	13
Plano.....	13
Quadro.....	13
Atos.....	13
Portos.....	13
Aramis.....	13
КОЛЛЕКЦИЯ СТЕКЛЯННЫХ ДВЕРЕЙ	
N Amber.....	14
СКЛАДНЫЕ ДВЕРИ.....	14
РАЗДВИЖНЫЕ СИСТЕМЫ:	
Настенная раздвижная система.....	15
Раздвижная система встроенная в стену.....	15
ТЕХНИЧЕСКИЕ ДВЕРИ	
Egida.....	16
Norma Decor 7.....	16
РАЗМЕРЫ ДВЕРЕЙ.....	17
КОРОБКИ	
СИСТЕМА ПОКРЫТИЯ (КОРПУС) ДЛЯ МЕТАЛЛИЧЕСКОЙ КОРОБКИ.....	17
КОРОБКИ РЕГУЛИРУЕМЫЕ.....	18
РЕГУЛИРУЕМАЯ КОРОБКА ДЛЯ МОДУЛЬНЫХ БЕСЧЕТВЕРТНЫХ ДВЕРЕЙ..	18
КОРОБКИ БЛОКОВЫЕ.....	18
КОРОБКИ РЕГУЛИРУЕМЫЕ ДЛЯ БЕСЧЕТВЕРТНЫХ ДВЕРЕЙ - PLANO и QUADRO.....	19
N РУЧКИ.....	19
АКСЕССУАРЫ.....	19

E ФОЛИЯ ЭНДУРО

ИНТЕНСИВНОСТЬ ИСПОЛЬЗОВАНИЯ: ●●●●

класс оклейки MEDIUM (средний) 1:

Оклейка с высококачественным дизайном и очень хорошим воспроизведением природных структур дерева. Она характеризуется отличными механическими параметрами

предназначение:

Здания, жилые помещения с широким спектром назначения



бук дуб ольха вишня

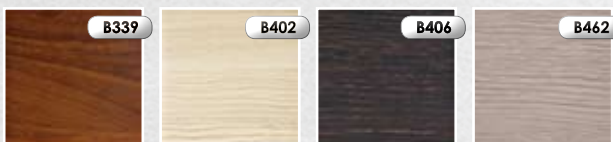

орех коимбра черное дерево кедр форте

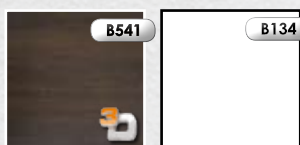
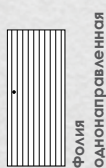

благородный дуб линда (белая)

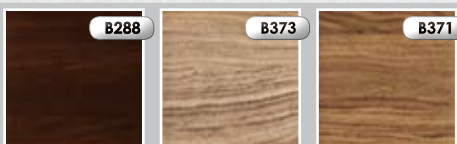
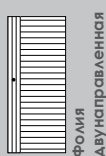

каштан вяс тик

EF Ламинат ЭКО-ШПОН

ИНТЕНСИВНОСТЬ ИСПОЛЬЗОВАНИЯ: ●●●●●

класс оклейки TOP 1:

Высокое качество покрытия в современных цветах. Высокие механические параметры

предназначение:

Гостиницы, офисы, общественные TOP 2 здания



орех дуо дуб этерно вишня солидо серый дуб

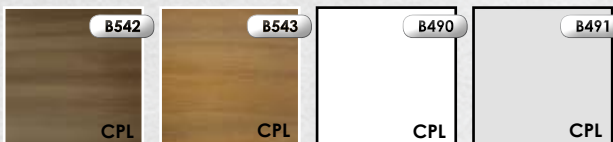

темная коимбра яркий каштан белый серый



В связи с уникальным характером натурального шпона есть вероятность различия в оттенке и рисунке шпона. В случае модифицированного шпона есть вероятность объединения на длине шпона.

Коллекция шпонов доступна до исчерпания запасов

R РИФЛЕНАЯ фолia (со структурой дерева)

ИНТЕНСИВНОСТЬ ИСПОЛЬЗОВАНИЯ: ●●●●

класс оклейки MEDIUM (средний) 2:

Оклейка с улучшенными эстетическими и механическими параметрами. Натуральный шпон из-за его происхождения является экологически чистым материалом.

предназначение:

Здания, жилые помещения с широким спектром назначения

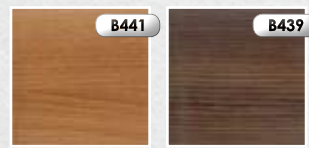

золотой дуб орех мелюнга

FM МОДИФИЦИРОВАННЫЙ ШПОН

ИНТЕНСИВНОСТЬ ИСПОЛЬЗОВАНИЯ: ●●●●

класс оклейки MEDIUM (средний) 2:

Оклейка с улучшенными эстетическими и механическими параметрами. Натуральный шпон из-за его происхождения является экологически чистым материалом

предназначение:

Здания, жилые помещения с широким спектром назначения

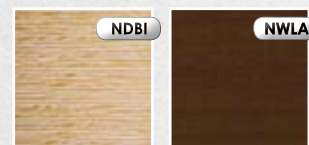

беленый дуб венге

FN НАТУРАЛЬНЫЙ ШПОН

ИНТЕНСИВНОСТЬ ИСПОЛЬЗОВАНИЯ: ●●●●●

класс оклейки MEDIUM (средний) 2:

Оклейка с улучшенными эстетическими и механическими параметрами. Натуральный шпон из-за его происхождения является экологически чистым материалом

предназначение:

Здания, жилые помещения с широким спектром назначения

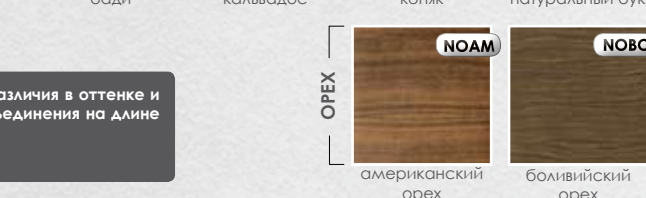
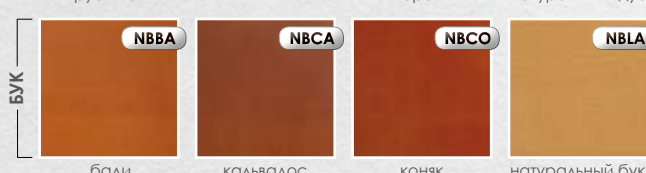
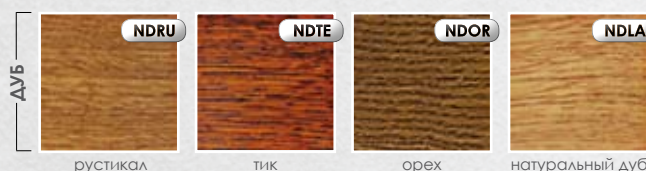

TC Поверхность лакированная TOPCOAT

ИНТЕНСИВНОСТЬ ИСПОЛЬЗОВАНИЯ: ●●●●●

класс оклейки TOP 1:

Высокое качество покрытия в современных цветах. Высокие механические параметры.

предназначение:

Гостиницы, офисы, общественные здания



белый лак гладкий



белый лак со структурой дерева

САТИНАТО



КОНТРАСТО

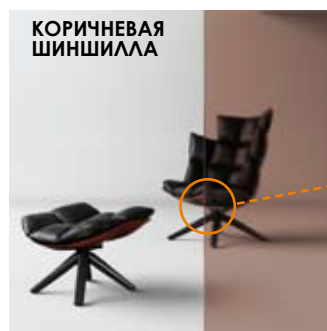

МАСТЕР KAPPE

ХРУСТАЛЬ С
ФАЗИРОВАННЫМИ
КРАЯМИХРУСТАЛЬ С
ФАЗИРОВАННЫМИ
КРАЯМИ МАТОВЫЙКОРИЧНЕВАЯ
ШИНШИЛЛА

HEPO

ХРУСТАЛЬ С
ФАЗИРОВАННЫМИ
КРАЯМИ КОРИЧНЕВЫЙ

ШИНШИЛЛА

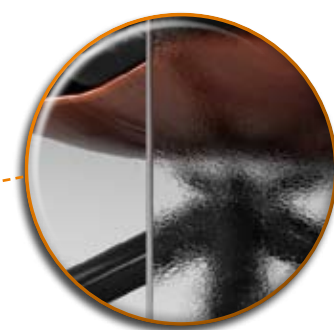

СЕЧЕНИЯ

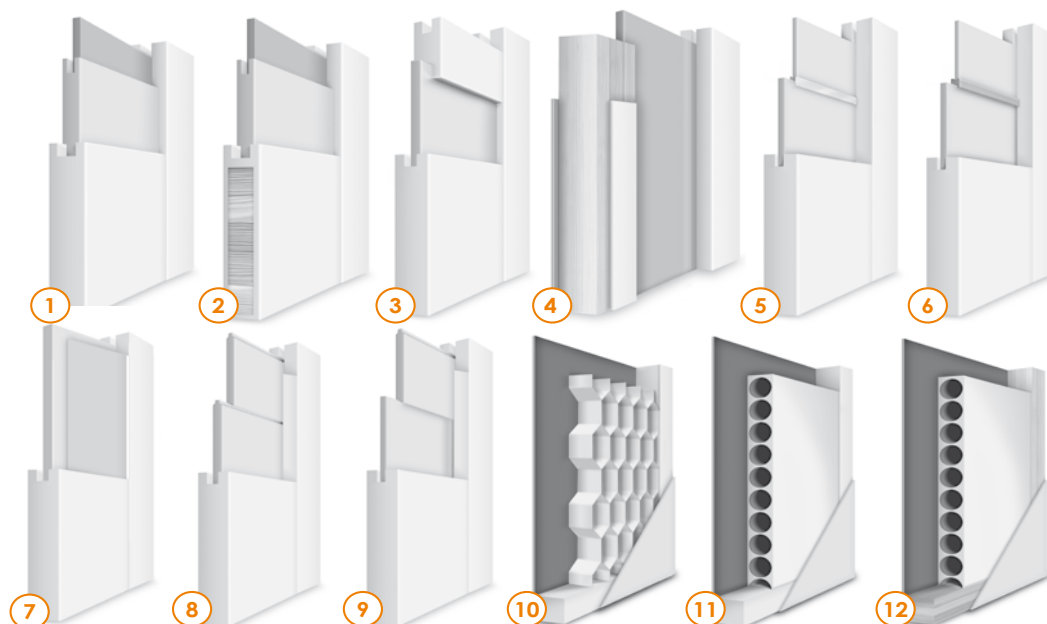

Сечение № 1, 2 - MARTINA, ALBERO, DOMINO:

- рама сделана из плиты МДФ (ламинированных дверей),
- рама сделана из клееного соснового дерева в сочетании с плитой МДФ и ХДФ (шпонированных дверей),
- заполнение: в зависимости от модели: плита МДФ или стекло.

Сечение № 3 - DOMINO, BIANCO:

- рама сделана из плиты МДФ (ламинированных дверей),
- рама сделана из клееного соснового дерева в сочетании с плитой МДФ и ХДФ (шпонированных дверей),
- заполнение: в зависимости от модели: плита МДФ или стекло.

Сечение № 4 - D'ARTAGNAN:

- рама сделана из клееного соснового дерева в сочетании с плитой МДФ и ХДФ,
- заполнение: в зависимости от модели: плита МДФ или стекло.

Сечение № 5 - SALENTO:

- рама сделана из плиты МДФ,
- алюминиевая планка,
- заполнение: плита МДФ

Сечение № 6 - GWINEA:

- рама сделана из плиты МДФ,
- перекладина соединяющая элементы заполнения,
- заполнение: в зависимости от модели: плита МДФ или стекло.

Сечение № 7 - ARTENA:

- рама сделана из плиты МДФ,
- перекладина соединяющая элементы заполнения,
- заполнение: в зависимости от модели: декоративная стойка «калин» или стекло.

Сечение № 8, 9 - MALAWI:

- рама сделана из плиты МДФ,
- заполнение: в зависимости от модели: плита МДФ или стекло.

Сечение № 10, 11 - КОЛЛЕКЦИЯ ЛАМИНИРОВАННЫХ ДВЕРЕЙ / СКЛАДНЫЕ ДВЕРИ

- рама сделана из плиты МДФ,
- заполнение: сотовый наполнитель или плита ДСП с отверстиями.

Сечение № 12 - EGIDA, ND7:

- рама из двойной плиты МДФ (ND7),
- рама из клееного соснового дерева (EGIDA),
- заполнение: плита ДСП с отверстиями,
- рама с заполнением оклеена с обеих сторон плитой ХДФ.

DOMINO **N** НОВЫЕ МОДЕЛИ



D'ARTAGNAN

ПРИМЕЧАНИЕ: ДВЕРИ D'ARTAGNAN СО СТЕКЛОМ СЧИТАЮТСЯ НЕТИПИЧНЫМ АССОРТИМЕНТОМ С БОЛЕЕ ДЛИТЕЛЬНЫМ СРОКОМ ИЗГОТОВЛЕНИЯ.



ДЕКОРЫ:

ПРИМЕЧАНИЕ: ДЛЯ КОЛЛЕКЦИИ DOMINO НАТУРАЛЬНЫЙ БУКОВЫЙ ШПОН НЕ ПРИМЕНЯЕТСЯ

E ФОЛИЯ ЭНДУРО	R РИФЛЕНАЯ ФОЛИЯ (со структурой ДЕРЕВА)	EF ЛАМИНАТ ЭКО-ШПОН
B402 каюмба	B406 черное дерево	B541 благородный дуб
B441 золотой дуб	B439 орех мелянга	B473 орех дуро
B475 вишня солма	B474 дуб этерно	B476 серый дуб
B542 темная коimbra	B543 яркий каштан	B490 белый
FN НАТУРАЛЬНЫЙ ШПОН - БУК	Дуб	Орех
NBVA бади	NBCA кальвадос	NBCO коняк
NBLA натуральный бук	NDRU рустикал	NDTE тик
NDOR орех	NDLA натуральный дуб	NOAM американский орех
NOBO боливийский орех	NDBI беленый дуб	NWLA венге
FM МОДИФИЦИРОВАННЫЙ ШПОН		

СТЕКЛА:

ПРИМЕЧАНИЕ: В МОДУЛЬНЫХ ЛАМИНИРОВАННЫХ ДВЕРЯХ DOMINO ГЛЯНЦЕВАЯ СТОРОНА СТЕКЛА РАСПОЛОЖЕНА СО СТОРОНЫ ПЕТЕЛЬ. ПРИМЕЧАНИЕ: В ДВЕРЯХ D'ARTAGNAN МАТОВАЯ СТОРОНА СТЕКЛА (С ГРАВИРОВКОЙ) РАСПОЛОЖЕНА СО СТОРОНЫ ПЕТЕЛЬ.



ПРИМЕЧАНИЕ: В ДВЕРЯХ DOMINO ПРИМЕНЯЕТСЯ ТОЛЬКО СТЕКЛО САТИНАТО. ШПОНИРОВАННЫЕ ДВЕРИ DOMINO 3, 4, 5, 7, 8, 13, 15, 16 и 17 оснащены многослойным стеклом 2+2, а двери DOMINO 2, 6, 10, 11, 12 и 14 оснащены многослойным стеклом 3+3 (за исключением небольших стекол в дверях DOMINO 10 и 12, в которых применяется многослойное стекло 2+2), в которых обе стороны глянцевые (гладкие). Ламинированные двери DOMINO 2, 3, 6, 10, 11, 12, 13, 14, 15, 16, 17 оснащены закаленным стеклом (за исключением небольших стекол в дверях DOMINO 10 и 12, в которых применяется стандартное стекло). Ламиниру ваные двери DOMINO 4, 5, 7 и 8 оснащены стандартным стеклом.

КОНСТРУКЦИЯ:

- DOMINO: в шпонируемых дверях** рама сделана из клееного соснового дерева в сочетании с плитой МДФ и ХДФ.
- DOMINO: в ламинированных дверях** рама сделана из высококачественной плиты МДФ.
- D'ARTAGNAN:** рама из клееного соснового дерева в сочетании с плитой МДФ и ХДФ, оклеена декоративной фолией (ЭНДУРО/ РИФЛЕНАЯ) или натуральным/ модифицированным шпоном.
- заполнение двери : стекло толщиной 4 мм или 6 мм и/или плиты МДФ толщиной 10 мм.
- в случае модульных, ламинированных дверей вертикальные края скругленные (это относится к четвертным и бесчетвертным дверям, раздвижным системам, а также контактными краями двупольных дверей).
- возможность сокращения двери до макс. 40 мм (не распространяется на двери с вентиляцией).
- шпонируемая версия:** ширина однопольной двери – от «60» до «90».
- ламинированная версия:** ширина однопольной двери – от «60» до «100».
- шпонируемая версия:** ширина двупольной двери – от «120» до «180».
- ламинированная версия:** ширина двупольной двери – от «120» до «200».
- В случае двусторонней двери притворная планка применяется со стороны коробки (рисунок на стр. 19).
- доступные коробки – блоковая, регулируемая, регулируемая коробка для модульных бесчетвертных дверей.

АКСЕССУАРЫ ВКЛЮЧЕННЫЕ В ЦЕНУ:

- замок с расстоянием 72 мм под стандартный ключ, защелку WC или цилиндрический механизм,
- петли полушарнирные ввинчиваемые (белый цинк), 2 петли в дверях «60» - «80», 3 петли в дверях «90» и «100».
- бесчетвертной версии: невидимые встраиваемые петли с регулировкой 3D цвета INOX.

АКСЕССУАРЫ/ВАРИАНТЫ ДОСТУПНЫЕ ЗА ДОПОЛНИТЕЛЬНУЮ ПЛАТУ:

- вентиляционная подрезка (в коллекции D'ARTAGNAN только модель INTERO),
- изготовление полотна без отверстия под ключ,
- дверь шириной «100».
- Дополнительная петля в полотнах от «60» до «80».
- крышки для петель,
- гильзы из ПВХ (применяются только для ламинированных дверей DOMINO),
- металлические вентиляционные гильзы, круглые (хром, латунь) или квадратные (никель, хром),
- изготовление бесчетвертных дверей,
- изготовление двери без фальца (для раздвижной системы),
- изготовление двупольных дверей,
- цилиндрический механизм 31/36.

SALENTO, ARTENA и ALBERO

 НОВАЯ
КОЛЛЕКЦИЯ

BIANCO



⚠ ПРИМЕЧАНИЕ: ДВЕРИ BIANCO СО СТЕКЛОМ «НЕРО» и «КОНТРАСТО» СЧИТАЮТСЯ НЕТИПИЧНЫМ АССОРТИМЕНТОМ С БОЛЕЕ ДЛИТЕЛЬНЫМ СРОКОМ ИЗГОТОВЛЕНИЯ.

ДЕКОРЫ:

⚠ ПРИМЕЧАНИЕ: ДВЕРИ ИЗ КОЛЛЕКЦИИ BIANCO ОКЛЕЕНЫ ТОЛЬКО БЕЛЫМ ЛАМИНАТОМ CPL [B490]



СТЕКЛА:

⚠ ПРИМЕЧАНИЕ: ГЛЯЦЕВАЯ СТОРОНА СТЕКЛА РАСПОЛОЖЕНА СО СТОРОНЫ ПЕТЕЛЬ

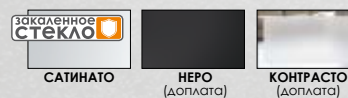

⚠ ПРИМЕЧАНИЕ: В дверях ARTENA и ALBERO применяется только стекло САТИНАТО.

КОНСТРУКЦИЯ:

- рама сделана из высококачественной плиты МДФ,
- В дверях SALENTO применяются алюминиевые планки шириной 21 мм соединяющие отдельные элементы заполнения,
- В дверях ARTENA 1 и 2, а также ALBERO 2 применяется перекладина цвета WEISSALUMINIUM соединяющая отдельные элементы заполнения,
- Заполнение двери SALENTO: панели МДФ толщиной 10 мм,
- Заполнение двери ALBERO 1: декоративная стойка «эллипс» толщиной 34 мм и стекла толщиной 4 мм
- Заполнение двери ALBERO 2 и ARTENA: декоративная стойка «клин» толщиной 35 мм и стекло толщиной 4 мм (в дверях ARTENA применяется также панель МДФ толщиной 10 мм),
- заполнение двери Bianco: стекло толщиной 4 мм и/или плиты МДФ толщиной 10 мм,
- в случае модульных, ламинированных дверей вертикальные края скругленные (это относится к четвертным и бесчетвертным дверям, раздвижным системам, а также контактными краям двупольных дверей),
- возможность сокращения двери до макс. 40 мм (не распространяется на двери с вентиляцией),
- ширина однопольной двери – от «60» до «100»,
- ширина двупольной двери – от «120» до «200»,
- В случае двустворчатой двери притворная планка применяется со стороны коробки (рисунок на стр. 19),
- доступные коробки – блоковая, регулируемая, регулируемая коробка для

АКСЕССУАРЫ ВКЛЮЧЕННЫЕ В ЦЕНУ:

- замок с расстоянием 72 мм под стандартный ключ, защелку WC или цилиндрический механизм,
- петли полушарнирные ввинчиваемые (белый цинк), 2 петли в дверях «60» - «80», 3 петли в дверях «90» и «100»,
- бесчетвертной версии: невидимые встраиваемые петли с регулировкой 3D цвета INOX.

АКСЕССУАРЫ/ВАРИАНТЫ ДОСТУПНЫЕ ЗА ДОПОЛНИТЕЛЬНУЮ ПЛАТУ:

- вентиляционная подрезка,
- изготовление полотна без отверстия под ключ,
- дверь шириной «100»,
- дополнительная петля в полотнах от «60» до «80»,
- крышки для петель,
- гильзы из ПВХ,
- металлические вентиляционные гильзы, круглые (хром, латунь) или квадратные (никель, хром),
- изготовление бесчетвертных дверей,
- изготовление двери без фальца (для раздвижной системы),
- изготовление двупольных дверей
- цилиндрический механизм 31/36.



MARTINA



MALAWI



GWINEA

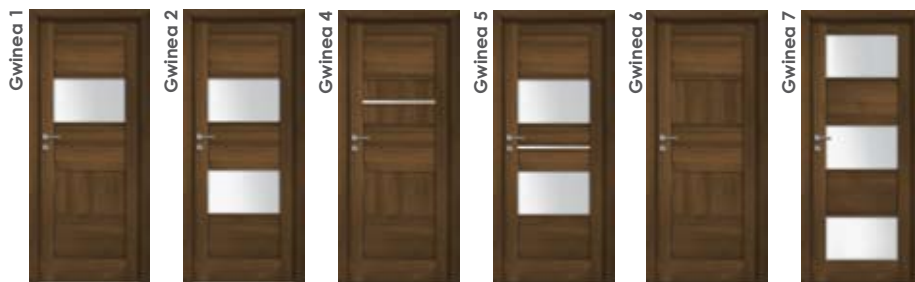

ДЕКОРЫ:



СТЕКЛА:

▼ ПРИМЕЧАНИЕ: ГЛЯЦЕВАЯ СТОРОНА СТЕКЛА РАСПОЛОЖЕНА СО СТОРОНЫ ПЕТЕЛЬ

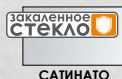

ПРИМЕЧАНИЕ: В дверях GWINEA 4 и 5 (небольшие стекла) не применяется закаленное стекло.

КОНСТРУКЦИЯ:

- рама сделана из высококачественной плиты МДФ,
- заполнение двери MARTINA:** стекло толщиной 4 мм или 6 мм и/или плиты МДФ толщиной 22мм,
- заполнение двери MALAWI и GWINEA:** стекло толщиной 4 мм и/или плиты МДФ толщиной 10 мм,
- в дверях GWINEA применяются профили соединяющие отдельные элементы заполнения,
- в случае модульных, ламинированных дверей вертикальные края скругленные (это относится к четвертным и бесчетвертным дверям, раздвижным системам, а также контактными краям двупольных дверей),
- возможность сокращения двери до макс. 40 мм (не распространяется на двери с вентиляцией),
- ширина однопольной двери – от «60» до «100»,
- ширина двупольной двери – от «120» до «200»
- в случае двусторчатой двери притворная планка применяется со стороны коробки (рисунок на стр. 19),
- доступные коробки – блоковая, регулируемая, регулируемая коробка для модульных бесчетвертных дверей.

АКСЕССУАРЫ ВКЛЮЧЕННЫЕ В ЦЕНУ:

- замок с расстоянием 72 мм под стандартный ключ, защелку WC или цилиндрический механизм,
- петли полушарнирные ввинчиваемые (белый цинк), 2 петли в дверях «60» - «80», 3 петли в дверях «90» и «100»,
- бесцветной версии: невидимые встраиваемые петли с регулировкой 3D цвета INOX.

АКСЕССУАРЫ/ВАРИАНТЫ ДОСТУПНЫЕ ЗА ДОПОЛНИТЕЛЬНУЮ ПЛАТУ:

- вентиляционная подрезка,
- изготовление полотна без отверстия под ключ,
- дверь шириной «100»,
- дополнительная петля в полотнах от «60» до «80»,
- крышки для петель,
- гильзы из ПВХ,
- металлические вентиляционные гильзы, круглые (хром, латунь) или квадратные (никель, хром),
- изготовление бесчетвертных дверей,
- изготовление двери без фальца (для раздвижной системы),
- изготовление двупольных дверей,
- цилиндрический механизм 31/36.

ORSO и STRADA НОВАЯ КОЛЛЕКЦИЯ

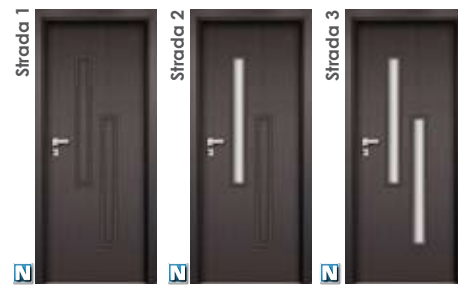

GEMINI и VIRGO



AQUARIUS, LIBRA, TAURUS и SAGITTARIUS



ДЕКОРЫ:

⚠ Декоры «вяз» и «тик» не применяются в одностворчатых полотнах «100» и «110», а также в двухстворчатых полотнах шириной «200». Дверь TAURUS доступна только в двунаправленной фольге.

E Фольга ЭНДУРО (однаправленная)										Фольга ЭНДУРОЕ (двунаправленная)		
B136	B224	B225	B226	B339	B406	B402	B462	B541	B288	B373	B371	
бук	дуб	ольха	вишня	орех	черное дерево	коимбра	кедр форте	благородный дуб	каштан	вяз	тик	

EF Ламинат ЭКО-ШПОН							
B473	B475	B474	B476	B542	B543	B490	B491
орех дуго	вишня солидо	дуб этерно	серый дуб	темная коимбра	яркий каштан	белый	серый

фольга однаправленная

фольга двунаправленная

СТЕКЛА:

⚠ ПРИМЕЧАНИЕ: ГЛЯНЦЕВАЯ СТОРОНА СТЕКЛА РАСПОЛОЖЕНА СО СТОРОНЫ ПЕТЕЛЬ

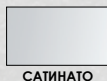

КОНСТРУКЦИЯ:

- рама сделана из плиты МДФ,
- заполнение : сотовый наполнитель или плита ДСП с отверстиями (вариант за дополнительную плату),
- рама вместе с заполнением оклеена с обеих сторон плитой ХДФ,
- рамка для стекла цвета двери,
- боковые края и верхний край оклеены декоративной фольгой,
- в случае ламинированных дверей вертикальные края скругленные (это относится к четвертой версии полотна),
- возможность сокращения двери до макс. 50 мм (не распространяется на двери с вентиляцией),
- ширина однопольной двери – от «60» до «110»,
- ширина двухпольной двери – от «120» до «200»
- доступные коробки: блоковая, регулируемая.

АКСЕССУАРЫ ВКЛЮЧЕННЫЕ В ЦЕНУ:

- замок с расстоянием 72 мм под стандартный ключ, защелку WC или цилиндрический механизм,
- петли полушарнирные ввинчиваемые – 2 шт. (3 шт. в дверях «90» - «110»), цвет – белый цинк.

АКСЕССУАРЫ/ВАРИАНТЫ ДОСТУПНЫЕ ЗА ДОПОЛНИТЕЛЬНУЮ ПЛАТУ:

- заполнение плитой ДСП с отверстиями,
- вентиляционная подрезка,
- изготовление полотна без отверстия под ключ,
- дверь шириной «100» и «110»,
- Дополнительная петля в полотнах от «60» до «80»,
- крышки для петли,
- гильзы из ПВХ,
- изготовление двери без фальца (для раздвижной системы),
- изготовление двухпольных дверей,
- цилиндрический механизм 31/36.



TORINO

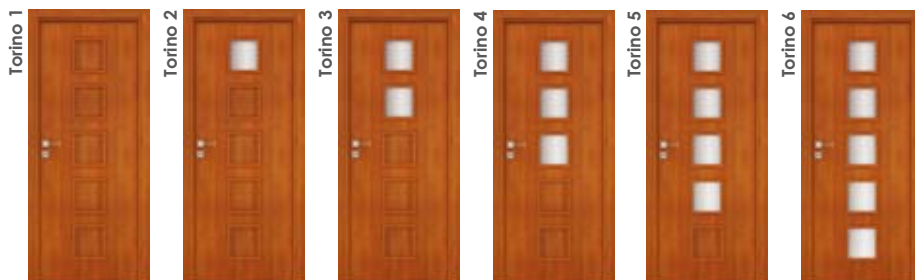

MERANO

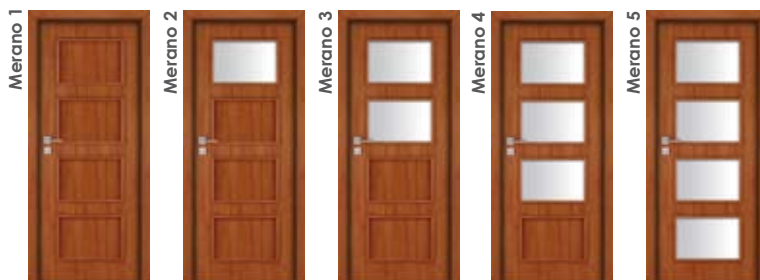

NORMA DECOR

▽ ПРИМЕЧАНИЕ: ЕСТЬ ВОЗМОЖНОСТЬ СДЕЛАТЬ ДВЕРЬ NORMA DECOR 1 В УКРЕПЛЕННОЙ ВЕРСИИ (NORMA DECOR 7) - ПОДРОБНАЯ ИНФОРМАЦИЯ НА СТР. 16.



ДЕКОРЫ:

▽ ДЕКОР «ЛИНДО» ПРИМЕНЯЕТСЯ ТОЛЬКО В КОЛЛЕКЦИИ NORMA DECOR. ДЕКОРЫ «ЧЕРНОЕ ДЕРЕВО», «КЕДР ФОРТЕ» И ВСЕ ДЕКОРЫ ЭКО-ШПОН НЕ ПРИМЕНЯЮТСЯ ДЛЯ NORMA DECOR 2 И 3.

Е Фolia ЭНДУРО

B136	B224	B225	B226	B339	B406	B402	B462	B541	B134
бук	дуб	ольха	вишня	орех	черное дерево	коимбра	кедр форте	благородный дуб	lindo

EF Ламинат ЭКО-ШПОН

B473	B475	B474	B476	B542	B543	B490	B491
орех дуго	вишня солидо	дуб этерно	серый дуб	темная коимбра	яркий каштан	белый	серый

СТЕКЛА:

▽ ПРИМЕЧАНИЕ: ГЛЯНЦЕВАЯ СТОРОНА СТЕКЛА РАСПОЛОЖЕНА СО СТОРОНЫ ПЕТЕЛЬ

САТИНАТО	ШИНШИЛА	МАСТЕР КАРРЕ	ПРОЗРАЧНОЕ
----------	---------	--------------	------------

СТЕКЛО САТИНАТО: TORINO I MERANO (СТАНДАРТ), ИЛЛЮМИНАТОР
 СТЕКЛО ШИНШИЛА: TORINO, MERANO И NORMA DECOR (СТАНДАРТ)
 СТЕКЛО МАСТЕР КАРРЕ: TORINO I MERANO (ДОПЛАТА)
 СТЕКЛО ПРОЗРАЧНОЕ : ИЛЛЮМИНАТОР

КОНСТРУКЦИЯ:

- рама сделана из плиты МДФ,
- заполнение : сотовый наполнитель или плита ДСП с отверстиями (вариант за дополнительную плату),
- рама вместе с заполнением оклеена с обеих сторон плитой ХДФ,
- рамка для стекла цвета двери,
- боковые края и верхний край оклеены декоративной фолией,
- в случае ламинированных дверей вертикальные края скругленные (это относится к четвертной версии полотна),
- возможность сокращения двери до макс. 50 мм (не распространяется на двери с вентиляцией),
- ширина однопольной двери – от «60» до «110»,
- ширина двухпольной двери – от «120» до «200».
- доступные коробки: блоковая, регулируемая.

АКСЕССУАРЫ ВКЛЮЧЕННЫЕ В ЦЕНУ:

- замок с расстоянием 72 мм под стандартный ключ, защелку WC или цилиндрический механизм,
- петли полушарнирные ввинчиваемые – 2 шт. (3 шт. в дверях «90» - «110»), цвет – белый цинк.

АКСЕССУАРЫ/ВАРИАНТЫ ДОСТУПНЫЕ ЗА ДОПОЛНИТЕЛЬНУЮ ПЛАТУ:

- заполнение плитой ДСП с отверстиями,
- вентиляционная подрезка,
- изготовление полотна без отверстия под ключ,
- дверь шириной «100» и «110»,
- Дополнительная петля в полотнах от «60» до «80»,
- крышки для петель,
- гильзы из ПВХ,
- вентиляционная решетка (только NORMA DECOR),
- изготовление двери без фальца (для раздвижной системы),
- изготовление двухпольных дверей,
- цилиндрический механизм 31/36.

LIDO

N НОВЫЕ МОДЕЛИ



GENUA

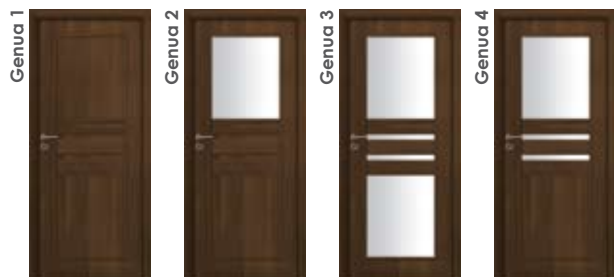

PERUGIA



ДЕКОРЫ:

E Фолья ЭНДУРО

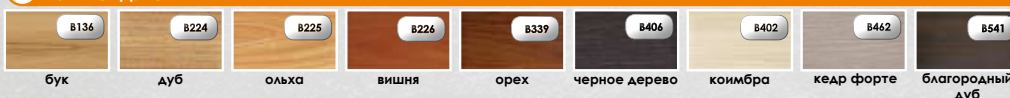

EF Ламинат ЭКО-ШПОН



СТЕКЛА:

▼ ПРИМЕЧАНИЕ: ГЛЯНЦЕВАЯ СТОРОНА СТЕКЛА РАСПОЛОЖЕНА СО СТОРОНЫ ПЕТЕЛЬ

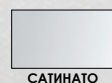

САТИНАТО

КОНСТРУКЦИЯ:

- рама сделана из плиты МДФ,
- заполнение : сотовый наполнитель (не относится к дверям LIDO) или плита ДСП с отверстиями (вариант за дополнительную плату),
- рама вместе с заполнением оклеена с обеих сторон плитой ХДФ,
- рамка для стекла цвета двери,
- боковые края и верхний край оклеены декоративной фольгой,
- в случае ламинированных дверей вертикальные края скругленные (это относится к четвертной версии полотна),
- ширина алюминиевой полосы на дверях LIDO составляет 8 мм,
- возможность сокращения двери до макс. 50 мм (не распространяется на двери с вентиляцией),
- ширина однопольной двери – от «60» до «110»,
- ширина двупольной двери – от «120» до «200»
- доступные коробки: блоковая, регулируемая.

АКСЕССУАРЫ ВКЛЮЧЕННЫЕ В ЦЕНУ:

- замок с расстоянием 72 мм под стандартный ключ, защелку WC или цилиндрический механизм,
- петли полушарнирные ввинчиваемые – 2 шт. (3 шт. в дверях «90» - «110»), цвет – белый цинк.

АКСЕССУАРЫ/ВАРИАНТЫ ДОСТУПНЫЕ ЗА ДОПОЛНИТЕЛЬНУЮ ПЛАТУ:

- заполнение плитой ДСП с отверстиями (стандарт- LIDO),
- вентиляционная подрезка,
- изготовление полотна без отверстия под ключ,
- дверь шириной «100» и «110»,
- Дополнительная петля в полотнах от «60» до «80»,
- крышки для петли,
- гильзы из ПВХ,
- изготовление двери без фальца (для раздвижной системы),
- изготовление двупольных дверей,
- цилиндрический механизм 31/36.



DONNA и PASSO

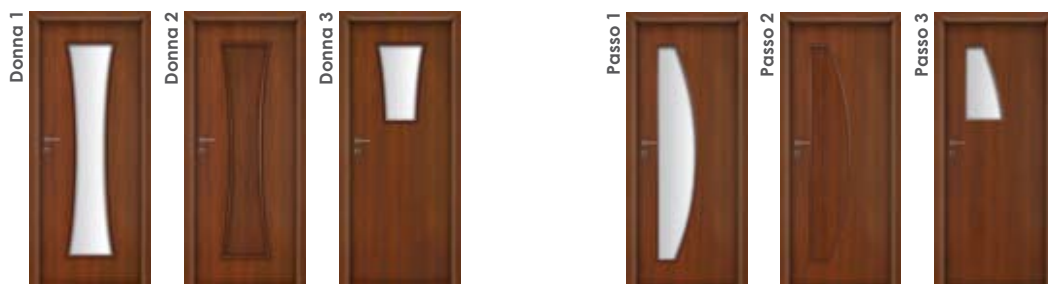

NIDA и MODENA



DOLCE

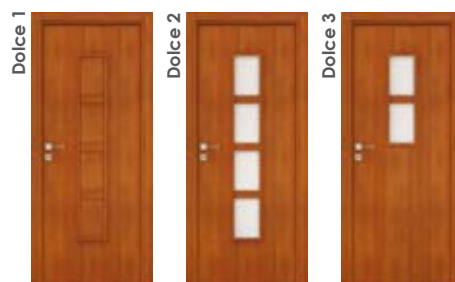

ДЕКОРЫ:

▼ ПРИМЕЧАНИЕ: DONNA, PASSO И NIDA НЕ ДОСТУПНЫ В ДЕКОРАХ : БУК (B136), ДУБ (B224), ВИШНЯ (B226), ОРЕХ (B339).

E Фольга ЭНДУРО

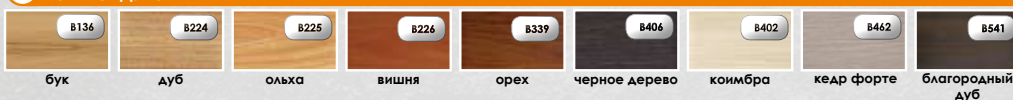

EF Ламинат ЭКО-ШПОН



СТЕКЛА:

▼ ПРИМЕЧАНИЕ: ГЛЯНЦЕВАЯ СТОРОНА СТЕКЛА РАСПОЛОЖЕНА СО СТОРОНЫ ПЕТЕЛЬ

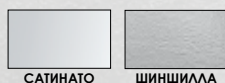

СТЕКЛО САТИНАТО: PASSO, DOLCE, DONNA, NIDA (СТАНДАРТ), MODENA (ДОПЛАТА)
СТЕКЛО ШИНШИЛЛА: MODENA (СТАНДАРТ)

КОНСТРУКЦИЯ:

- рама сделана из плиты МДФ,
- заполнение : сотовый наполнитель или плита ДСП с отверстиями (вариант за дополнительную плату),
- рама вместе с заполнением оклеена с обеих сторон плитой ХДФ,
- рамка для стекла цвета двери,
- боковые края и верхний край оклеены декоративной фольгой,
- в случае ламинированных дверей вертикальные края скругленные (это относится к четвертной версии полотна),
- возможность сокращения двери до макс. 50 мм (не распространяется на двери с вентиляцией),
- ширина однопольной двери – от «60» до «110»,
- ширина двухпольной двери – от «120» до «200».
- доступные коробки: блоковая, регулируемая.

АКСЕССУАРЫ ВКЛЮЧЕННЫЕ В ЦЕНУ:

- замок с расстоянием 72 мм под стандартный ключ, защелку WC или цилиндрический механизм,
- петли полушарнирные ввинчиваемые – 2 шт. (3 шт. в дверях «90» - «110»), цвет – белый цинк.

АКСЕССУАРЫ/ВАРИАНТЫ ДОСТУПНЫЕ ЗА ДОПОЛНИТЕЛЬНУЮ ПЛАТУ:

- заполнение плитой ДСП с отверстиями,
- вентиляционная подрезка,
- изготовление полотна без отверстия под ключ,
- дверь шириной «100» и «110»,
- Дополнительная петля в полотнах от «60» до «80»,
- крышки для петель,
- гильзы из ПВХ,
- изготовление двери без фальца (для раздвижной системы),
- изготовление двухпольных дверей,
- цилиндрический механизм 31/36.

RICHELIEU, VERONA, LIDO, PLANO A QUADRO



ATOS, PORTOS A ARAMIS



ДЕКОРЫ

RICHELIEU:

- Фолия ЭНДУРО: коимбра, черное дерево, благородный дуб,
- РИФЛЕНАЯ фолия,
- Ламинат ЭКО-ШПОН.

VERONA и LIDO:

- Фолия ЭНДУРО,
- Ламинат ЭКО-ШПОН.

ATOS и PORTOS:

- Натуральный шпон- Дуб.

ARAMIS:

- Натуральный шпон - Дуб и Бук.

QUADRO:

- МОДИФИЦИРОВАННЫЙ шпон,
- Натуральный шпон - Орех.

PLANO:

- МОДИФИЦИРОВАННЫЙ шпон,
- Натуральный шпон - Орех,
- TOPCOAT.

PLANO - CINTURA:

- TOPCOAT.

СТЕКЛА:

САНИАТО:

- RICHIEU (Закаленное стекло - стандарт),
- VERONA, ARAMIS, ATOS и PORTOS (доплата).

ХРУСТАЛЬ С ФАЗИРОВАННЫМИ КРАЯМИ

- ARAMIS, ATOS и PORTOS (доплата)

ШИНШИЛЛА:

- VERONA, ARAMIS, ATOS и PORTOS (стандарт),
- ARAMIS, ATOS и PORTOS (доплата - коричневая шиншилла).

МАСТЕР КАРПЕ:

- ARAMIS (доплата).

ПРИМЕЧАНИЕ: ИЗ-ЗА НЕТИПИЧНОГО РАЗМЕРА СТЕКЛА ДВЕРИ RICHIEU СЧИТАЮТСЯ НЕТИПИЧНЫМ АССОРТИМЕНТОМ С БОЛЕЕ ДЛИТЕЛЬНЫМ СРОКОМ ИЗГОТОВЛЕНИЯ. В ДВЕРЯХ ATOS, PORTOS, ARAMIS И RICHIEU МАТОВАЯ СТОРОНА СТЕКЛА РАСПОЛОЖЕНА СО СТОРОНЫ ПЕТЕЛЬ.

КОНСТРУКЦИЯ - RICHIEU:

- рама сделана из высококачественной плиты МДФ в сочетании с плитой ХДФ, заполнена плитой ДСП с отверстиями, оклеена декоративной фольгой (ЭНДУРО/РИФЛЕНАЯ, ЭКО-ШПОН),
- заполнение двери : стекло толщиной 6 мм,
- в случае модульных, ламинированных дверей вертикальные края скругленные (это относится к четвертным и бесчетвертным дверям, раздвижным системам, а также контактными краям двупольных дверей),
- ширина однопольной двери – от «60» до «100»,
- ширина двупольной двери – от «120» до «200»,
- доступные коробки: блоковая, регулируемая.

КОНСТРУКЦИЯ - PLANO и QUADRO:

- рама сделана из клееного соснового дерева,
- заполнение - плита ДСП с отверстиями,
- рама вместе с заполнением оклеена с обеих сторон плитой ХДФ,
- плоская дверь (без фальца),
- возможность сокращения двери до макс. 40 мм,
- коробки регулируемые для бесчетвертных дверей - Plano и Quadro

КОНСТРУКЦИЯ- ATOS, PORTOS, ARAMIS:

- рама сделана из клееного соснового дерева в сочетании с плитой МДФ и ХДФ,
- заполнение двери: стекло толщиной 4 мм и/или плиты МДФ толщиной 18 мм оклеены шпоном,
- ширина однопольной двери – от «60» до «100»,
- ширина двупольной двери – от «120» до «200»,
- доступные коробки – блоковая, регулируемая, регулируемая коробка для модульных бесчетвертных дверей.

КОНСТРУКЦИЯ - VERONA и LIDO:

- рама сделана из плиты МДФ,
- заполнение : сотовый наполнитель (не относится к дверям LIDO) или плита ДСП с отверстиями (вариант за дополнительную плату),
- рама вместе с заполнением оклеена с обеих сторон плитой ХДФ,
- рамка для стекла цвета двери,
- боковые края и верхний край оклеены декоративной фольгой,
- в случае ламинированных дверей вертикальные края скругленные (это относится к четвертной версии полотна),
- ширина алюминиевой полосы на дверях LIDO составляет 8 мм,
- в случае двери LIDO 5, из-за центральной алюминиевой полосы, не возможно установить ручку с композитной розеткой,
- возможность сокращения двери до макс. 50 мм (не распространяется на двери с вентиляцией),
- ширина однопольной двери – от «60» до «110»,
- ширина двупольной двери – от «120» до «200»,
- доступные коробки: блоковая, регулируемая.

АКСЕССУАРЫ ВКЛЮЧЕННЫЕ В ЦЕНУ:

- замок с расстоянием 72 мм под стандартный ключ, защелку, WC или цилиндрический механизм,,
- Plano и Quadro: магнитный замок (расстояние замка : цилиндр – 85 мм, ключ/ WC – 90 мм - в зданиях с интенсивным движением следует использовать стандартный замок,
- петли полушарнирные ввинчиваемые (белый цинк), 2 петли в дверях «60» - «80», 3 петли в дверях «90» и «100»,
- Atos, Portos, Aramis, Plano и Quadro: невидимые встраиваемые петли с регулировкой 3D цвета INOX (касается бесчетвертных полотен),

АКСЕССУАРЫ/ВАРИАНТЫ ДОСТУПНЫЕ ЗА ДОПОЛНИТЕЛЬНУЮ ПЛАТУ:

- изготовление полотна без отверстия под ключ,
- дверь шириной «100», «110»,
- Дополнительная петля в полотнах от «60» до «80»,
- крышки для петли,
- пильзы из ПВХ (применяются только для ламинированных дверей),
- заполнение плитой ДСП с отверстиями (VERONA),
- изготовление двупольных дверей,
- изготовление двери без фальца (для раздвижной системы)
- металлические вентиляционные пильзы, круглые (хром, латунь) или квадратные (никель, хром) (ATOS, PORTOS и ARAMIS)
- дверь шириной «100», «110»,
- PLANO в любом цвете RAL,
- иллюминатор (Plano и Quadro),
- цилиндрический механизм 31/36.



AMBER

N НОВЫЕ МОДЕЛИ



	„60”	„70”	„80”	„90”
ширина полотна	617	717	817	917
высота полотна	2027	2027	2027	2027



КОНСТРУКЦИЯ:

- стекло закаленное, толщина 8 мм,
- ширина двери : «60», «70», «80» и «90»,
- блоковая или регулируемая коробка, 2 петли,
- стеклянные двери должны быть заказаны в комплекте с коробкой,
- матовая сторона стекла расположена со стороны петель
- **AMBER 3, 5, 6, 7, 11** - печать на прозрачном стекле,
- **AMBER 9, 12, 16** - гравировка на стекле «сатинато»,
- **AMBER 8** - печать на стекле «сатинато»,
- **AMBER 13** - сатиновое стекло,
- **AMBER 14** - прозрачное,
- **AMBER 15** - прозрачное - графит.

INVADO и METALGLASS

- ручка + замок без ключа + петли + крышки
- ручка + замок для цилиндра + петли + крышки
- ручка + замок для защелки WC + петли + крышки

V6000 INX

- ручка V6000 INX прямая или безопасная + замок без ключа + петли + крышки
- ручка V6000 INX прямая или безопасная + замок для цилиндра + петли + крышки
- ручка V6000 INX прямая или безопасная + замок для защелки WC + петли + крышки

СКЛАДНЫЕ ДВЕРИ



ДЕКОРЫ

E Фолия ЭНДУРО

B136	B224	B225	B226	B339
бук	дуб	ольха	вишня	орех
B406	B402	B462	B541	
черное дерево	коимбра	кедр форте	благородный дуб	

EF Ламинат ЭКО-ШПОН

B473	B475	B474	B476
орех дуру	вишня солидо	дуб этерно	серый дуб
B542	B543	B490	B491
темная коимбра	яркий каштан	белый	серый

СТЕКЛА:

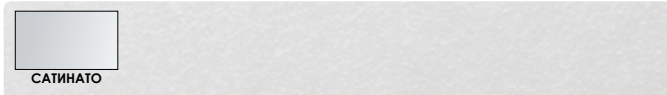

КОНСТРУКЦИЯ:

- складные двери состоят из складного полотна и настенного корпуса на основе блоковой,
- рама каждой половины складных дверей сделана из плиты МДФ или полуфабрикатов из клееного соснового дерева толщиной 33 мм,
- заполнение каждой половины – сотовый наполнитель,
- рама вместе с заполнением оклеена с обеих сторон плитой ХДФ,
- каждая из половинок полотна имеет фальц вдоль вертикального края со стороны коробки,
- две половинки соединяются пружинными петлями, что позволяет обеспечить их взаимной параллельность в закрытом положении,
- двери соединены с полом с помощью болта установленного в держателе, который установлен в полу,
- сочетание верхней части с коробкой осуществляется с помощью болта установленного в держателе, который установлен в стабилизирующей рельсе,
- Петля и ручка серебристого цвета,
- ширина складных дверей : от „60” до „90”,
- доступные коробки: блоковая, регулируемая,
- в случае складных дверей внешние вертикальные края скругленные,
- доступные коробки: блоковая, регулируемая.

Каждая модель двери INVADO может быть изготовлена в версии для раздвижной системы. Конструктивная кассета «100» подходит для монтажа только некоторых дверей INVADO: NORMA DECOR, TAURUS, а также для всех шпонированных и модульных дверей. Конструктивная кассета «125» подготовлена для монтажа всех дверей INVADO.

НАСТЕННАЯ РАЗДВИЖНАЯ СИСТЕМА



АКСЕССУАРЫ, ВКЛЮЧЕННЫЕ В ЦЕНУ:

- направляющая рельса,
- карниз двери,
- ручка серебристого или золотого цвета.

Аксесуары за дополнительную плату:

- регулируемая коробка с бампером типа ORS3, наличник плоский,
 - коробка без петли, ответной планки и уплотнителя (настенный корпус),
 - тормоз,
 - крючковой замок под ключ или защелку
 - WC цвета хром, сатина, золото.
- Комплект состоит из :
- крючковой замок,
 - ответная планка (для монтажа),
 - ключ или защелка WC,
 - набор ручек,
 - наперсток.

Доступные версии системы: однопольная, двупольная

Оклейка :
 фольга ЭНДУРО,
 РИФЛЕНАЯ фольга,
 ламинат ЭКО-ШПОН,
 НАТУРАЛЬНЫЙ шпон,
 МОДИФИЦИРОВАННЫЙ шпон.



РАЗМЕРЫ ПОЛОТНА И НАСТЕННОГО КОРПУСА ДЛЯ НАСТЕННОЙ СИСТЕМЫ

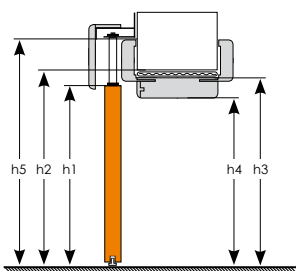

- s1 - ширина полотна,
- s2 - ширина проема в стене,
- s3 - внешняя ширина коробки,
- s4 - внутренняя ширина коробки,
- s5 - ширина коробки с наличниками,

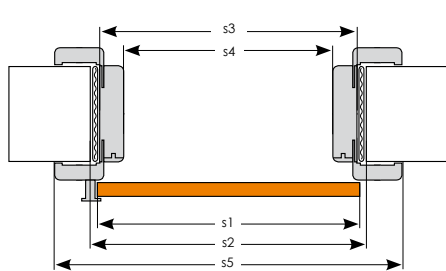

- h1 - высота полотна,
- h2 - высота проема в стене,
- h3 - внешняя высота коробки,
- h4 - внутренняя высота коробки,
- h5 - высота коробки с наличниками.

	ОДНОПОЛЬНАЯ СИСТЕМА				ДВУПОЛЬНАЯ СИСТЕМА			
	„60”	„70”	„80”	„90”	„120”	„140”	„160”	„180”
s1	618	718	818	918	618+618	718+718	818+818	918+918
s2*	640	740	840	940	1258	1458	1658	1858
s3	610	710	810	910	1228	1428	1628	1828
s4	566	666	766	866	1184	1384	1584	1784
s5	710	810	910	1010	1328	1528	1728	1928
h1	1977	1977	1977	1977	1977	1977	1977	1977
h2	2004	2004	2004	2004	2004	2004	2004	2004
h3	1989	1989	1989	1989	1989	1989	1989	1989
h4*	1967	1967	1967	1967	1967	1967	1967	1967
h5	2039	2039	2039	2039	2039	2039	2039	2039

*Размеры проема в стене для варианта без настенного корпуса (коробки) должны быть идентичны внутренним размерам настенного корпуса

РАЗДВИЖНАЯ СИСТЕМА ВСТРОЕННАЯ В СТЕНУ



РАЗМЕРЫ КАССЕТЫ ДЛЯ ОДНОПОЛЬНОЙ СИСТЕМЫ

внутренние размеры L x H	внешние размеры C x H1	A		Толщина стены	WYMIARY SKRZYDŁA	
		В	Ширина		Высота	
590 x 2025	1301 x 2115	650	615	100-125	618	2027
690 x 2025	1501 x 2115	750	715	100-125	718	2027
790 x 2025	1701 x 2115	850	815	100-125	818	2027
890 x 2025	1901 x 2115	950	915	100-125	918	2027
990 x 2025	2101 x 2115	1050	1015	100-125	1018	2027
1090 x 2025	2301 x 2115	1150	1115	100-125	1118	2027

РАЗМЕРЫ КАССЕТЫ ДЛЯ ДВУПОЛЬНОЙ СИСТЕМЫ

внутренние размеры L x H	внешние размеры C x H1	A		Толщина стены	WYMIARY SKRZYDŁA	
		В	Ширина		Высота	
1180 x 2025	2520 x 2115	1250	615	100-125	618	2027
1380 x 2025	2920 x 2115	1450	715	100-125	718	2027
1580 x 2025	3320 x 2115	1650	815	100-125	818	2027
1780 x 2025	3720 x 2115	1850	915	100-125	918	2027
1980 x 2025	4120 x 2115	2050	1015	100-125	1018	2027
2180 x 2025	4520 x 2115	2250	1115	100-125	1118	2027

СХЕМА РАСПОЛОЖЕНИЯ ЭЛЕМЕНТОВ КОРОБКИ ДЛЯ РАЗДВИЖНОЙ СИСТЕМЫ (ДЛЯ ГИПСОКАРТОННЫХ СТЕН)

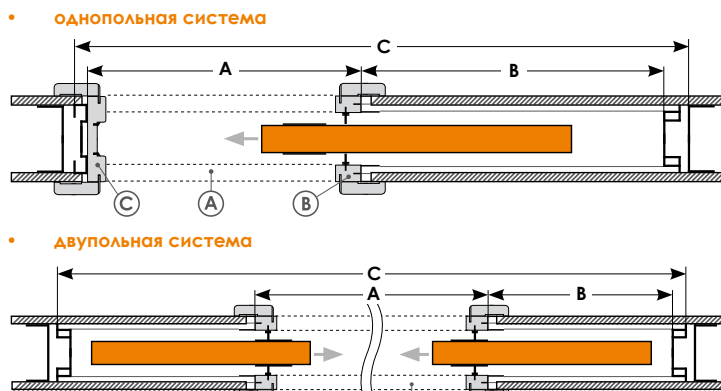

• ОДНОПОЛЬНАЯ СИСТЕМА

• ДВУПОЛЬНАЯ СИСТЕМА

АКСЕССУАРЫ, ВКЛЮЧЕННЫЕ В ЦЕНУ:

- конструктивная кассета «100» или «125»,
- комплект верхних и вертикальных элементов,
- комплект наличников для обеих сторон,
- щетки и уплотнители,
- ручка цвета хром или сатиновый хром,

Доступные версии системы:

- однопольная для перегородок из гипсокартона,
- двупольная для перегородок из гипсокартона.

Оклейка :

фольга ЭНДУРО,
 РИФЛЕНАЯ фольга,
 ламинат ЭКО-ШПОН,
 НАТУРАЛЬНЫЙ шпон,
 МОДИФИЦИРОВАННЫЙ шпон.

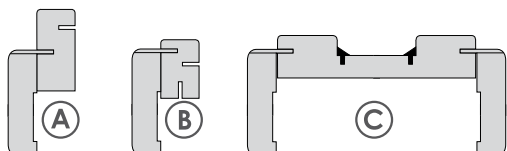

- Ⓐ горизонтальный элемент + угловой наличник
- Ⓑ вертикальный элемент + угловой наличник
- Ⓒ бампер + угловой наличник

ДОПОЛНИТЕЛЬНАЯ ИНФОРМАЦИЯ:

- СТЕКЛА И СЕЧЕНИЯ: стр. 5
- РАЗМЕРЫ ДВЕРЕЙ /КОРОБКИ: стр. 17 - 19
- АКСЕССУАРЫ: стр. 19

EGIDA



ДЕКОРЫ

E Фолия ЭНДУРО - Фолия однонаправленная

B136 бук	B339 орех	B406 черное дерево	B541 благородный дуб
-------------	--------------	-----------------------	-------------------------

E Фолия ЭНДУРО - Фолия двунаправленная

B288
каштан

Фолия однонаправленная | Фолия двунаправленная

EF Ламинат ЭКО-ШПОН

B473 орех дуру CLPL	B475 вишня солидо CLPL	B474 дуб этерно CLPL	B476 серый дуб CLPL
B542 темная коимбра CPL	B543 яркий каштан CPL	B490 белый CPL	B491 серый CPL

КОНСТРУКЦИЯ:

- рама сделана из клееного соснового дерева,
- в случае двери EGIDA вертикальные края скругленные (относится к четвертным полотнам),
- заполнение - плита ДСП с отверстиями,
- ширина двери - «80», «90», «100», «110»,
- коробка сделана из клееного соснового дерева в сочетании с плитой МДФ, размер 90 мм х 44 мм,
- коробка металлическая (доступные декоры RAL : коричневый 8017, медовый 8003, белый 9010, бежевый 1001, серый 7047).

⚠ ДЛЯ ПОЛОТЕН С ВЫДВИЖНЫМ ПОРОГОМ СТАЦИОНАРНЫЙ ПОРОГ НЕ ПРИМЕНЯЕТСЯ

АКСЕССУАРЫ ВКЛЮЧЕННЫЕ В ЦЕНУ:

- многоточечный замок,
- 3 укрепленные петли,
- звукоизоляция Rw=29 dB (класс звукоизоляции Rw=27 dB),
- 2-ой класс безопасности.

АКСЕССУАРЫ/ВАРИАНТЫ ДОСТУПНЫЕ ЗА ДОПОЛНИТЕЛЬНУЮ ПЛАТУ:

- ручка JANE, M3 – коричневая графитато, M6/M9 - хром/никель, Л/П,
- накладка под цилиндр, M3 – коричневая графитато, M6/M9 - хром/никель, Л/П,
- 2 х цилиндрический механизм (ключ + ключ, ключ + защелка), класс 2, 31 х 36 мм, 6 ключей,
- панорамный глазок,
- порог-гильотин для двери шириной «90», «100» и «110».

NORMA DECOR 7



ДЕКОРЫ

E Фолия ЭНДУРО

B136 бук	B224 дуб	B225 ольха	B226 вишня	B339 орех
B406 черное дерево	B402 коимбра	B462 кедр форте	B541 благородный дуб	B134 лино (белая)

EF Ламинат ЭКО-ШПОН

B473 орех дуру CLPL	B475 вишня солидо CLPL	B474 дуб этерно CLPL	B476 серый дуб CLPL
B542 темная коимбра CPL	B543 яркий каштан CPL	B490 белый CPL	B491 серый CPL

КОНСТРУКЦИЯ:

- рама сделана из клееного соснового дерева,
- заполнение - плита ДСП,
- вертикальные края скругленные (относится к четвертным полотнам),
- ширина двери - «80», «90», «100», «110»,
- коробка сделана из клееного соснового дерева в сочетании с плитой МДФ, размер 90 мм х 44 мм,
- коробка металлическая (доступные декоры RAL : коричневый 8017, медовый 8003, белый 9010, бежевый 1001, серый 7047).

⚠ ДЛЯ ПОЛОТЕН С ВЫДВИЖНЫМ ПОРОГОМ СТАЦИОНАРНЫЙ ПОРОГ НЕ ПРИМЕНЯЕТСЯ

АКСЕССУАРЫ ВКЛЮЧЕННЫЕ В ЦЕНУ:

- 2 независимые замки,
- 3 петли.

АКСЕССУАРЫ/ВАРИАНТЫ ДОСТУПНЫЕ ЗА ДОПОЛНИТЕЛЬНУЮ ПЛАТУ:

- ручка JANE, M3 – коричневая графитато, M6/M9 - хром/никель, Л/П,
- накладка под цилиндр, M3 – коричневая графитато, M6/M9 - хром/никель, Л/П,
- 2 х цилиндрический механизм (ключ + ключ, ключ + защелка), класс 2, 31 х 36 мм, 6 ключей,
- панорамный глазок,
- порог-гильотин для двери шириной «90», «100» и «110».

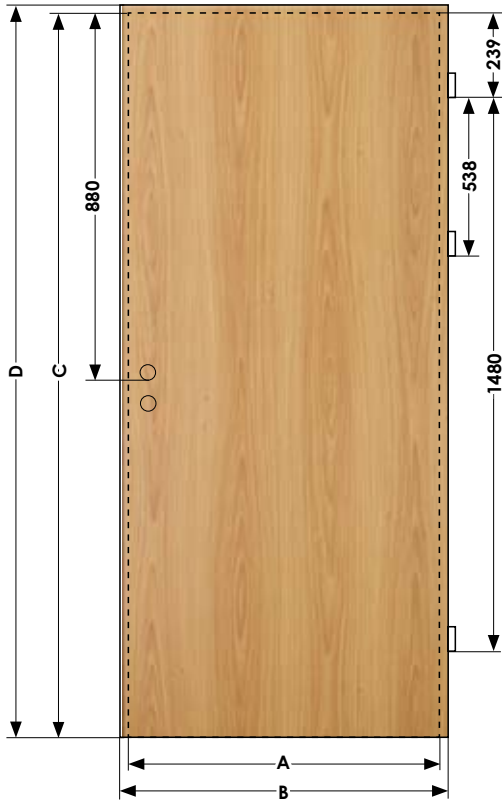

РАЗМЕРЫ ЧЕТВЕРТНЫХ ДВЕРЕЙ:

	„60”	„70”	„80”	„90”	„100”	„110”
A	618	718	818	918	1018	1118
B	644	744	844	944	1044	1144
C	2027	2027	2027	2027	2027	2027
D	2040	2040	2040	2040	2040	2040

• Правые двери



• Левые двери



ТЕХНИЧЕСКАЯ ИНФОРМАЦИЯ ПО ВЕНТИЛЯЦИИ

В соответствии со стандартом дверь ванной, душа или отдельного туалета должна открываться наружу. Минимальная внутренняя ширина коробки – 0,8 м, высота – 2,0 м. Общая площадь отверстия в нижней части двери для подачи воздуха должна быть не менее 0,022 м². Общая вентиляционная площадь равна сумме просвета (стандартные 7мм) и дополнительных решений, таких как : вентиляционные гильзы, вентиляционная подрезка, вентиляционная решетка. Использование вентиляционной решетки обеспечивает надлежащую вентиляцию для всех ширин двери. При использовании вентиляционных гильз или подрезки надо увеличить просвет (зазор) между дверью и полом для того, чтобы дверной блок соответствовал требуемым нормам.



Ширина двери	Количество гильзы	Дверь с вентиляционными гильзами*		Дверь с вентиляционной подрезкой*		Дверь с вентиляционной решеткой*	
		вентиляционная площадь гильзы с просветом (7мм) m ²	требуемый размер просвета (mm)	вентиляционная площадь подрезки с просветом (7мм) m ²	требуемый размер просвета (mm)	вентиляционная площадь решетки с просветом (7мм) m ²	требуемый размер просвета (mm)
„60”	3**	0,0060	34	0,0042	25	> 0,022	--
„70”	4	0,0074	28	0,0060	23	> 0,022	--
„80”	5**	0,0087	24	0,0078	22	> 0,022	--
„90”	6	0,0100	21	0,0096	20	> 0,022	--
„100”	6	0,0107	19	0,0114	18	> 0,022	--
„110”	6	0,0114	17	0,0132	16	> 0,022	--

*Для двери D'ARTAGNAN не могут быть использованы гильзы, подрезка или решетка. Для двери RICHELIEU могут быть использованы вентиляционные гильзы
 ** RICHELIEU 2, ширина «60» - 4 гильзы, ширина «80» - 6 гильз
 Двери для раздвижной системы отвечают требованиям вентиляции благодаря конструкции системы. В дверях INVADO нет возможности применить несколько вентиляционных решений вместе.

КОРОБКИ

СИСТЕМА ПОКРЫТИЯ (КОРПУС) ДЛЯ МЕТАЛЛИЧЕСКОЙ КОРОБКИ

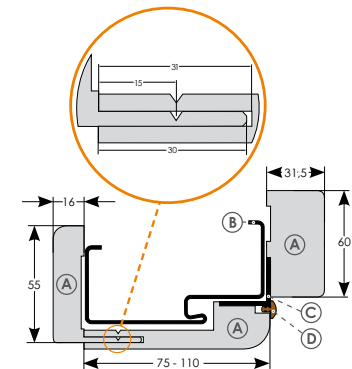

А) покрытие (корпус) коробки С) угловой наличник из алюминия
 Б) металлическая коробка D) прокладка



Система покрытия для металлической коробки является продуктом, который позволяет установить новые двери в помещениях, где установлены металлические коробки в соответствии с польским стандартом, без необходимости их удаления. Преимущество этого решения это легкая установка с помощью монтажной пены без загрязнения полов и стен, а также возможность установки стандартных ламинированных дверей INVADO.

Это покрытие применяется для стен толщиной : 60 -94, 95-129, 130-199, 200 – 269 (мм).
 Ширины полотен : „60”, „70”, „80” и „90”.

ДЕКОРЫ

- Фолья ЭНДУРО (однаправленная / двунаправленная),
- РИФЛЕНАЯ фолья (со структурой дерева),
- Ламинат ЭКО-ШПОН.

ВНУТРЕННЯЯ ШИРИНА МЕТАЛЛИЧЕСКОЙ КОРОБКИ (мм)

ПОЛОТНО		„60”	„70”	„80”	„90”
s1	внутренняя ширина коробки	600	700	800	900
h1	внутренняя высота коробки	2025	2025	2025	2025

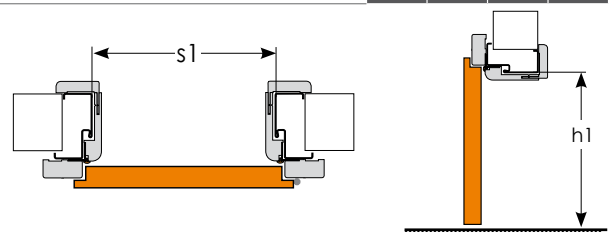

КОРОБКИ РЕГУЛИРУЕМЫЕ



КОНСТРУКЦИЯ:

- Плита МДФ оклеена :
- НАТУРАЛЬНЫМ или МОДИФИЦИРОВАННЫМ шпоном толщиной 0,3 мм,
- фолией ЭНДУРО, РИФЛЕННОЙ фолией или ламинатом ЭКО - ШПОН.

РАЗМЕРЫ :

Регулируемые коробки производятся в размерах для стен толщиной каждые 20 мм. Минимальная толщина стены должна быть 75 мм. Коробки для стен толщиной более 340 мм состоят из двух соединенных элементов. Эти коробки доступны для четвертных дверей в следующих размерах:

- однопольные двери - «60» - «110»
- двухпольные двери - «120» - «200»

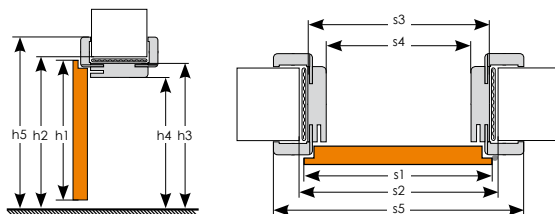

МОНТАЖНЫЕ РАЗМЕРЫ

ПОЛОТНО	ОДНОПОЛЬНАЯ СИСТЕМА						ДВУПОЛЬНАЯ СИСТЕМА									
	„60”	„70”	„80”	„90”	„100”	„110”	„120”	„130”	„140”	„150”	„160”	„170”	„180”	„190”	„200”	
s1 ширина полотна	644	744	844	944	1044	1144	1264	1364	1464	1564	1664	1764	1864	1964	2064	
s2 ширина проема в стене	674	774	874	974	1074	1174	1294	1394	1494	1594	1694	1794	1894	1994	2094	
s3 внешняя ширина коробки	644	744	844	944	1044	1144	1264	1364	1464	1564	1664	1764	1864	1964	2064	
s4 внутренняя ширина коробки	600	700	800	900	1000	1100	1220	1320	1420	1520	1620	1720	1820	1920	2020	
s5 ширина коробки с наличниками	744	844	944	1044	1144	1244	1364	1464	1564	1664	1764	1864	1964	2064	2164	
h1 высота полотна	2040	2040	2040	2040	2040	2040	2040	2040	2040	2040	2040	2040	2040	2040	2040	
h2 высота проема в стене	2062	2062	2062	2062	2062	2062	2062	2062	2062	2062	2062	2062	2062	2062	2062	
h3 внешняя высота коробки	2007	2007	2007	2007	2007	2007	2007	2007	2007	2007	2007	2007	2007	2007	2007	
h4 внутренняя высота коробки	2025	2025	2025	2025	2025	2025	2025	2025	2025	2025	2025	2025	2025	2025	2025	
h5 высота коробки с наличниками	2097	2097	2097	2097	2097	2097	2097	2097	2097	2097	2097	2097	2097	2097	2097	

РЕГУЛИРУЕМАЯ КОРОБКА ДЛЯ МОДУЛЬНЫХ БЕСЧЕТВЕРТНЫХ ДВЕРЕЙ



КОНСТРУКЦИЯ :

- профили из плиты МДФ,
- наличники соединяются под углом 45°,
- ширина наличника - 60 мм.

РАЗМЕРЫ:

Регулируемые коробки производятся в размерах для стен толщиной каждые 20 мм. Минимальная толщина стены должна быть 75 мм. Эти коробки доступны для четвертных дверей в следующих размерах:

- однопольные двери - «60» - «110»
- двухпольные двери - «120» - «200»

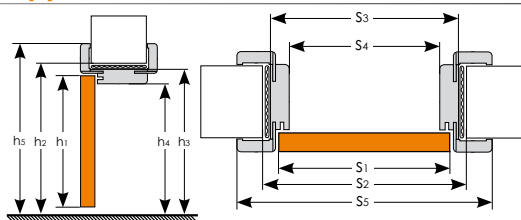

МОНТАЖНЫЕ РАЗМЕРЫ

ПОЛОТНО	ОДНОПОЛЬНАЯ СИСТЕМА						ДВУПОЛЬНАЯ СИСТЕМА									
	„60”	„70”	„80”	„90”	„100”	„110”	„120”	„130”	„140”	„150”	„160”	„170”	„180”	„190”	„200”	
s1 ширина полотна	618	718	818	918	1018	1118	1239	1339	1439	1539	1639	1739	1839	1939	2039	
s2 ширина проема в стене	696	796	896	996	1096	1196	1294	1394	1494	1594	1694	1794	1894	1994	2094	
s3 внешняя ширина коробки	644	744	844	944	1044	1144	1264	1364	1464	1564	1664	1764	1864	1964	2064	
s4 внутренняя ширина коробки	600	700	800	900	1000	1100	1220	1320	1420	1520	1620	1720	1820	1920	2020	
s5 ширина коробки с наличниками	744	844	944	1044	1144	1244	1364	1464	1564	1664	1764	1864	1964	2064	2164	
h1 высота полотна	2027	2027	2027	2027	2027	2027	2027	2027	2027	2027	2027	2027	2027	2027	2027	
h2 высота проема в стене	2062	2062	2062	2062	2062	2062	2062	2062	2062	2062	2062	2062	2062	2062	2062	
h3 внешняя высота коробки	2047	2047	2047	2047	2047	2047	2047	2047	2047	2047	2047	2047	2047	2047	2047	
h4 внутренняя высота коробки	2025	2025	2025	2025	2025	2025	2025	2025	2025	2025	2025	2025	2025	2025	2025	
h5 высота коробки с наличниками	2097	2097	2097	2097	2097	2097	2097	2097	2097	2097	2097	2097	2097	2097	2097	

КОРОБКИ БЛОКОВЫЕ



КОНСТРУКЦИЯ:

- Плита МДФ оклеена :
- НАТУРАЛЬНЫМ или МОДИФИЦИРОВАННЫМ шпоном толщиной 0,3 мм,
- фолией ЭНДУРО, РИФЛЕННОЙ фолией или ламинатом ЭКО - ШПОН.

РАЗМЕРЫ:

Размеры коробки : 90 x 44 мм. Блочные коробки доступны для четвертных дверей в следующих размерах :

- однопольные двери - «60» - «110»
- двухпольные двери - «120» - «200».

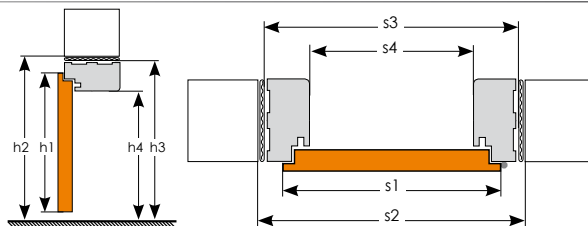

МОНТАЖНЫЕ РАЗМЕРЫ

ПОЛОТНО	ОДНОПОЛЬНАЯ СИСТЕМА						ДВУПОЛЬНАЯ СИСТЕМА									
	„60”	„70”	„80”	„90”	„100”	„110”	„120”	„130”	„140”	„150”	„160”	„170”	„180”	„190”	„200”	
s1 ширина полотна	644	744	844	944	1044	1144	1264	1364	1464	1564	1664	1764	1864	1964	2064	
s2 ширина проема в стене	718	818	918	1018	1118	1182	1338	1438	1538	1638	1738	1838	1938	2038	2138	
s3 внешняя ширина коробки	688	788	888	988	1088	1188	1308	1408	1508	1608	1708	1808	1908	2008	2108	
s4 внутренняя ширина коробки	600	700	800	900	1000	1100	1220	1320	1420	1520	1620	1720	1820	1880	2020	
h1 высота полотна	2040	2040	2040	2040	2040	2040	2040	2040	2040	2040	2040	2040	2040	2040	2040	
h2 высота проема в стене	2084	2084	2084	2084	2084	2084	2084	2084	2084	2084	2084	2084	2084	2084	2084	
h3 внешняя высота коробки	2069	2069	2069	2069	2069	2069	2069	2069	2069	2069	2069	2069	2069	2069	2069	
h4 внутренняя высота коробки	2025	2025	2025	2025	2025	2025	2025	2025	2025	2025	2025	2025	2025	2025	2025	

ТИПЫ БЛОКОВЫХ КОРОБОК:

- коробка ОВЗ (90 x 44 мм) плоская
- наличник LO1 (60 x 10 мм) плоский
- наличник LO2 (60 x 10 мм) скругленный
- наличник двери четвертный LC1 (10 x 17 мм)

ДРУГИЕ ВЕРСИИ РЕГУЛИРУЕМЫХ И БЛОКОВЫХ КОРОБОК (ЗА ДОПОЛНИТЕЛЬНУЮ ПЛАТУ) :

- коробка с доборами/расширителями (без остекления),
- коробка для двухпольной двери,
- коробка регулируемая со скругленными наличниками,
- коробка в нестандартных размерах,
- коробка без петли, ответной планки и уплотнителя (настенный корпус),
- коробка с бампером для однопольной раздвижной системы (только плоский наличник).

КОРОБКИ РЕГУЛИРУЕМЫЕ ДЛЯ БЕСЧЕТВЕРТНЫХ ДВЕРЕЙ - PLANO и QUADRO

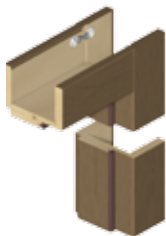

КОНСТРУКЦИЯ :

- профили из плиты МДФ оклеены натуральным шпоном,
- наличники соединяются под прямым углом,
- ширина наличника - 80 мм.

МОНТАЖНЫЕ РАЗМЕРЫ

ПОЛОТНО	ОДНОПОЛЬНАЯ СИСТЕМА					ДВУПОЛЬНАЯ СИСТЕМА						
	„60”	„70”	„80”	„90”	„100”	„120”	„130”	„140”	„150”	„160”	„170”	„180”
ширина полотна	618	718	818	918	1018	1239	1339	1439	1539	1639	1739	1839
ширина проема в стене	696	796	896	996	1096	1338	1438	1538	1638	1738	1838	1938
внешняя ширина коробки	666	766	866	966	1066	1286	1386	1486	1586	1686	1786	1886
внутренняя ширина коробки	600	700	800	900	1000	1220	1320	1420	1520	1620	1720	1820
ширина коробки с наличниками	784	884	984	1084	1184	1404	1504	1604	1704	1804	1904	2004
высота полотна	2027	2027	2027	2027	2027	2027	2027	2027	2027	2027	2027	2027
высота проема в стене	2062	2062	2062	2062	2062	2062	2062	2062	2062	2062	2062	2062
внешняя высота коробки	2047	2047	2047	2047	2047	2047	2047	2047	2047	2047	2047	2047
внутренняя высота коробки	2025	2025	2025	2025	2025	2025	2025	2025	2025	2025	2025	2025
высота коробки с наличниками	2117	2117	2117	2117	2117	2117	2117	2117	2117	2117	2117	2117

EGIDA

МОНТАЖНЫЕ РАЗМЕРЫ	металлическая коробка				коробка из клееного дерева			
	„80”	„90”	„100”	„110”	„80”	„90”	„100”	„110”
Полотно								
ширина полотна	844	944	1044	1144	844	944	1044	1144
ширина проема в стене	890	990	1090	1190	920	1020	1120	1220
внешняя ширина коробки	880	980	1080	1180	890	990	1090	1190
внутренняя ширина коробки	800	900	1000	1100	802	902	1002	1102
ширина коробки с наличниками	906	1006	1106	1206				
высота полотна	2040	2040	2040	2040	2040	2040	2040	2040
высота проема в стене	2070	2070	2070	2070	2084	2084	2084	2084
внешняя высота коробки	2064	2064	2064	2064	2069	2069	2069	2069
внутренняя высота коробки	2024	2024	2024	2024	2025	2025	2025	2025
высота коробки с наличниками	2077	2077	2077	2077				

NORMA DECOR 7

МОНТАЖНЫЕ РАЗМЕРЫ	металлическая коробка				коробка из клееного дерева			
	„80”	„90”	„100”	„110”	„80”	„90”	„100”	„110”
Полотно								
ширина полотна	844	944	1044	1144	844	944	1044	1144
ширина проема в стене	890	990	1090	1190	918	1018	1118	1218
внешняя ширина коробки	880	980	1080	1180	888	988	1088	1188
внутренняя ширина коробки	800	900	1000	1100	800	900	1000	1100
ширина коробки с наличниками	906	1006	1106	1206				
высота полотна	2040	2040	2040	2040	2040	2040	2040	2040
высота проема в стене	2070	2070	2070	2070	2084	2084	2084	2084
внешняя высота коробки	2064	2064	2064	2064	2069	2069	2069	2069
внутренняя высота коробки	2024	2024	2024	2024	2025	2025	2025	2025
высота коробки с наличниками	2077	2077	2077	2077				

РУЧКИ



ДЕКОРЫ

- FOKUS и FOKUS - R: M91 - Никель вельвет М3 - бронза.
- PRESTO и INVADO: M6/M9 – хром/никель.
- GIUSSY: M3 - бронза, M6/M9 – хром/никель.
- PRADO: INX - нержавеющей сталь.
- INVADO - QR и QUBIK: M9 - никель.
- QUANTA: SN – никель сатиновый.
- NESH: M4 - хром сатиновый, M6 - хром.
- BELIA и FLIP: SN – никель сатиновый

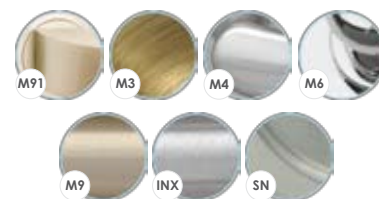

АКСЕССУАРЫ



- 1 - петля,
- 2 - крышки для петель,
- 3 - невидимая встраиваемая петля для бесчетвертных дверей,
- 4 - магнитный замок для бесчетвертных дверей,
- 5 - иллюминатор,
- 6 - ручка + накладка жапе (для двери egida, nd7),

- 7 - глазок,
- 8 - цилиндровый механизм,
- 9 - доводчик,
- 10 - выдвижной порог
- 11 - щетка для системы встроенной в стену
- 12 - карниз для настенной системы

- 13 - прокладка для системы встроенной в стену,
- 14 - элементы кассеты для системы встроенной в стену



ОТДЕЛ ЭКСПОРТА:

Tel. +48 34 351 05 50
Mob. +48 508 052 407
Fax. +48 34 353 56 02

Tel. +48 34 351 08 82
Mob. +48 513 120 072
Fax +48 34 353 56 02



Увидите наши
продукты в вашем
смартфоне